

**Fisher-Price**

J8209, J8210, J8211

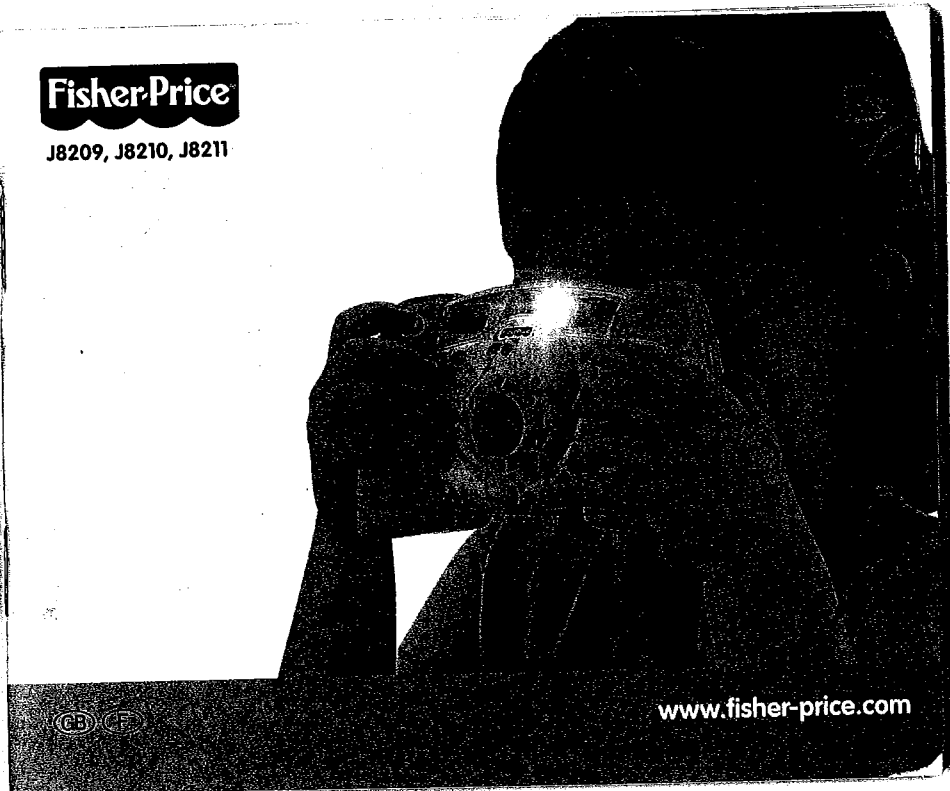

[www.fisher-price.com](http://www.fisher-price.com)

**GB CAUTION**  **F MISE EN GARDE**

- GB** This package contains small parts in its unassembled state. Adult assembly is required.
- F** Le produit non assemblé comprend des petits éléments détachables susceptibles d'être avalés. Doit être assemblé par un adulte.

**GB Introduction** **F Introduction**

- GB** • Please keep this instruction booklet for future reference, as it contains important information.
- Requires four "AA" (LR6) **alkaline** batteries (not included) and one CR-2032 button cell battery (included).
- Adult assembly is required for battery and software installation.
- Tool required for battery installation: Phillips screwdriver (not included). Loosen and tighten screws with a Phillips screwdriver. Do not over-tighten the screws.
- Your Kid Tough™ Digital Camera includes PhotoShow™ Deluxe Software to view, manage or edit your digital pictures. If you already have image viewing/editing/managing software installed on your computer, you do not need to use PhotoShow™ Deluxe Software.
- For additional image storage, this camera accepts a Secure Digital (SD) card (not included).
- F** • Conserver ces instructions car elles contiennent des renseignements importants.
- Fonctionne avec quatre piles **alkalines** AA (LR6) (non fournies) et une pile bouton CR 2032 (fournie).
- Les piles et le logiciel doivent être installés par un adulte.
- Outil requis pour l'installation des piles : un tournevis cruciforme (non fourni). Dévisser et serrer les vis à l'aide d'un tournevis cruciforme. Ne pas trop serrer.
- Mon Premier Appareil Photo Numérique inclut le logiciel PhotoShow™ Deluxe pour visionner, gérer et éditer des photos numériques. Si le système informatique est déjà équipé d'un logiciel de visionnement, d'édition ou de gestion d'images, il n'est pas nécessaire d'utiliser le logiciel PhotoShow™ Deluxe.
- Pour pouvoir stocker plus de photos, cet appareil photo est compatible avec une carte SD (non fournie).

**Ⓞ Package Contents** **Ⓣ Contenu de l'emballage**

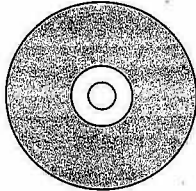

- Ⓞ CD-ROM with PhotoShow™ Deluxe Software (This is not a toy.)
- Ⓣ CD-ROM du logiciel PhotoShow™ Deluxe (Ce produit n'est pas un jouet.)



- Ⓞ CR-2032 Button Cell Battery (For adult assembly only.)
- Ⓣ Pile bouton CR-2032 (Doit être installée par un adulte seulement.)

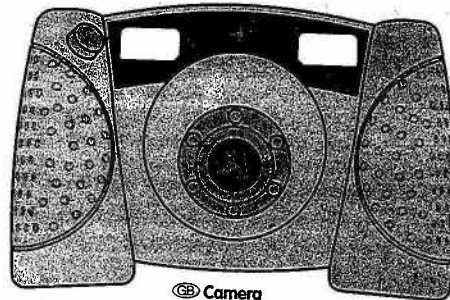

- Ⓞ Camera
- Ⓣ Appareil photo



- Ⓞ USB Cable (This is not a toy.)
- Ⓣ 1 câble USB (Ce produit n'est pas un jouet.)

**Ⓞ Your Camera** **Ⓣ L'appareil photo**

- Ⓞ The Kid Tough™ Digital Camera is picture-perfect for your little one! It's a real digital camera with a durable, drop resistant design. It's a perfect way for kids to get creative by taking, viewing and even printing their own digital pictures!
- Ⓣ Mon Premier Appareil Photo Numérique est parfait pour les tout-petits ! C'est un véritable appareil photo numérique de conception durable et solide. Le parfait accessoire pour permettre aux enfants d'exprimer leur créativité en prenant des photos numériques qu'ils pourront visionner et même imprimer !

- Ⓞ Shutter Button
- Ⓣ Déclencheur

- Ⓞ Flash
- Ⓣ Flash

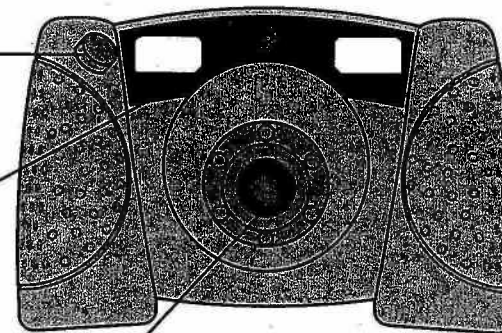

- Ⓞ Lens
- Ⓣ Objectif



- Ⓞ Front View
- Ⓣ Vue de l'avant

**GB Your Camera** **F L'appareil photo**

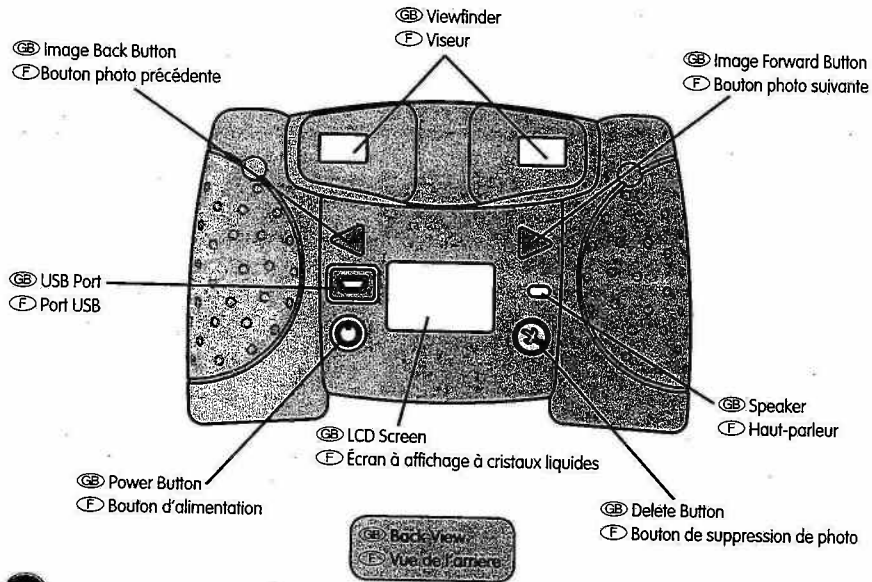

6

**GB Your Camera** **F L'appareil photo**

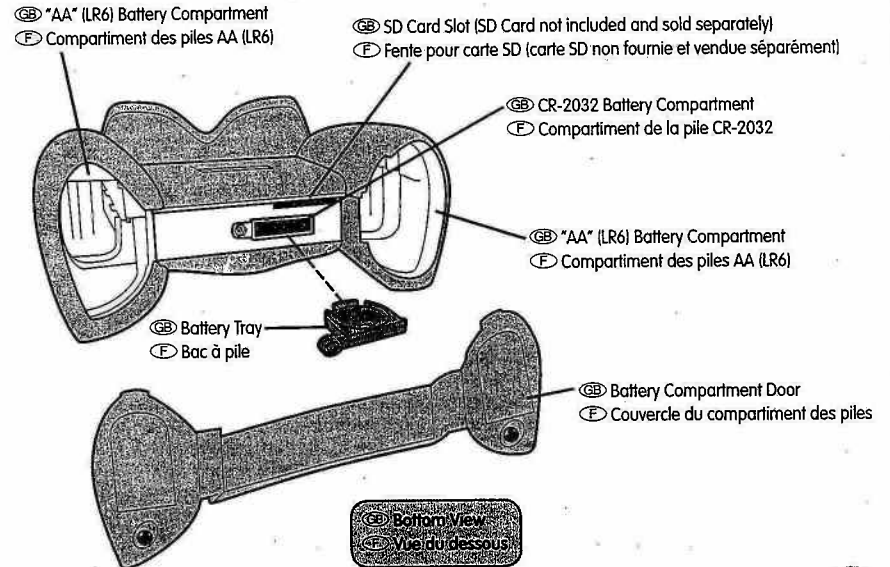

7

**GB Specifications** **F Caractéristiques**

<b>GB</b> Picture Resolution .....	640 x 480
Internal Memory .....	8 MB SDRAM (approximately 60 pictures) For additional memory (image storage) this camera accepts a SD card (sold separately and not included).
Lens .....	4,8 mm, f = 2,6
Focus Range .....	1,22 m (4 ft.) - infinity
LCD Screen .....	3,3 cm (1,3") color LCD preview display
Connectivity .....	USB (version 1,1 or higher)
Batteries .....	4 "AA" (LR6) alkaline batteries; 1 CR-2032 button cell battery
Flash Range .....	1,22 m - 2,23 m (4 ft. - 7.5 ft.)
Camera Dimensions .....	W - 14 cm (5,5") x D - 7,6 cm (3,0") x H - 8,57 cm (3,375")
Camera Weight .....	296 g (10,44 oz.) (without batteries or SD card)
<b>F</b> Définition de l'image .....	640 x 480
Mémoire interne .....	Mémoire SDRAM de 8 Mo (peut contenir environ 60 photos). Pour de la mémoire additionnelle (pour stocker des photos), une carte SD (vendue séparément et non incluse) peut être ajoutée à l'appareil photo.
Objectif .....	4,8 mm, f = 2,6
Profondeur de mise au point .....	1,2 m à l'infini
Écran à affichage à cristaux liquides .....	Écran couleur à cristaux liquides de 3,3 cm
Interconnexion .....	USB (version 1,1 ou supérieure)
Piles .....	4 piles alcalines LR6 (AA) ; 1 pile bouton CR-2032
Portée du flash .....	1,2 à 2,2 m
Dimensions de l'appareil photo .....	14 cm (larg.) x 7,6 cm (prof.) x 8,57 cm (haut.)
Poids de l'appareil photo .....	296 g (sans piles et carte SD)

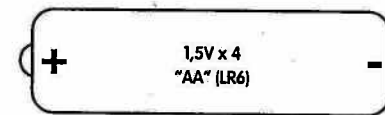
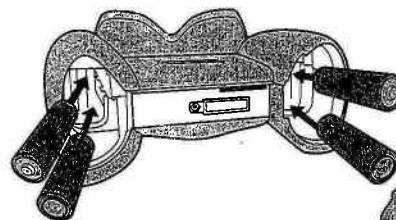

**GB "AA" (LR6) Battery Installation** **F Installation des piles AA (LR6)**



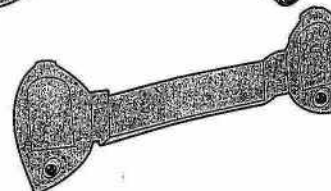

**GB** Shown Actual Size  
**F** Dimensions réelles



**GB** Battery Compartment Door  
**F** Couvercle du compartiment des piles

- GB** • Locate the battery compartment door on the bottom of the camera.
- Loosen the screws in the battery compartment door. Remove the battery compartment door.
- Insert four "AA" (LR6) **alkaline** batteries, as indicated inside the battery compartment.
- Hint:** We recommend using **alkaline** batteries for longer battery life.
- Replace the battery compartment door and tighten the screws.
- When the low battery power indicator appears on the LCD screen , it's time for an adult to change the batteries.
-  • Protect the environment by not disposing of this product with household waste (2002/96/EC). Check your local authority for recycling advice and facilities (Europe only).

GB LR6 ("AA") Battery Installation F Installation des piles LR6 (AA)

- Localiser le couvercle du compartiment des piles sur le dessous de l'appareil photo.
  - Dévisser les vis du couvercle du compartiment. Retirer le couvercle.
  - Insérer quatre piles alcalines AA (LR6) comme indiqué à l'intérieur du compartiment.
- Remarque :** Il est recommandé d'utiliser des piles alcalines car elles durent plus longtemps.
- Remettre le couvercle en place et serrer les vis.
  - Quand l'indicateur de piles faibles  apparaît sur l'écran à cristaux liquides, il est temps qu'un adulte change les piles.
-  Protéger l'environnement en ne jetant pas ce produit dans les ordures ménagères (2002/96/EC). Consulter la municipalité de votre ville pour obtenir des conseils sur le recyclage et connaître les centres de dépôt de la région.

GB CR-2032 Battery Installation F Installation de la pile CR-2032

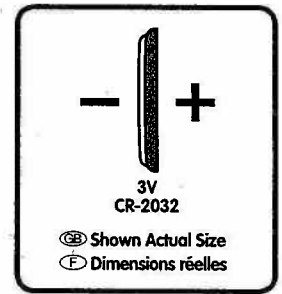
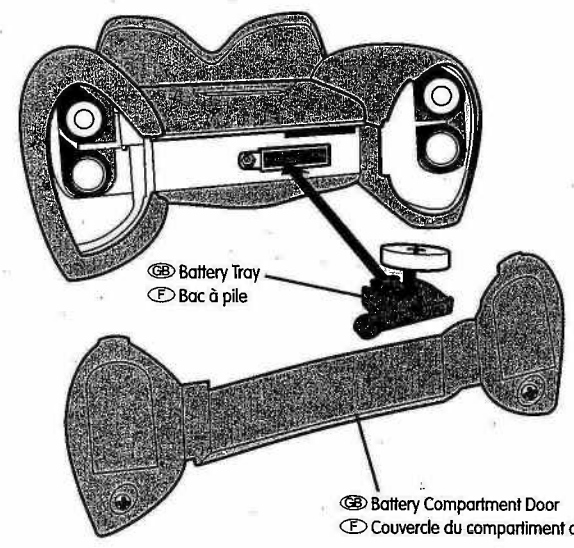

**CR-2032 Battery Installation** **Installation de la pile CR-2032**

- Ⓢ The CR-2032 button cell battery provides power to your camera when you change the "AA" (LR6) batteries so that no pictures are lost. If you find that your camera loses pictures when you change the "AA" (LR6) batteries, it's time to change the CR-2032 button cell battery.
- Loosen the screws in the battery compartment door. Remove the battery compartment door.
  - Locate the battery tray inside the bottom of the camera.
  - Loosen the screw in the battery tray and pull to remove the battery tray.
  - Insert one CR-2032 lithium button cell battery, as indicated inside the battery tray.
  - Replace the battery tray and tighten the screw.
  - Replace the battery compartment door and tighten the screws.
- Ⓣ La pile bouton CR 2032 alimente l'appareil photo lors du remplacement des piles pour que les photos ne soient pas perdues. Si des photos sont perdues après le remplacement des piles AA (LR6), il est nécessaire de remplacer la pile bouton CR 2032.
- Dévisser les vis du couvercle du compartiment. Retirer le couvercle.
  - Repérer le bac à pile sur le dessous de l'appareil photo.
  - Dévisser la vis du bac à pile et le retirer.
  - Insérer 1 pile bouton au lithium (CR-2032) comme indiqué dans le bac.
  - Remettre le bac en place et serrer la vis.
  - Remettre le couvercle du compartiment en place et serrer les vis.

12

**Battery Safety Installation** **Conseils de sécurité concernant les piles**

- Ⓢ In exceptional circumstances, batteries may leak fluids that can cause a chemical burn injury or ruin your toy. To avoid battery leakage:
- Do not mix old and new batteries or batteries of different types: alkaline, standard (carbon-zinc) or rechargeable (nickel-cadmium).
  - Insert batteries as indicated inside the battery compartment.
  - Remove batteries during long periods of non-use. Always remove exhausted batteries from the toy. Dispose of batteries safely. Do not dispose of this product in a fire. The batteries inside may explode or leak. Never short-circuit the battery terminals.
  - Use only batteries of the same or equivalent type, as recommended.
  - Do not charge non-rechargeable batteries.
  - Remove rechargeable batteries from the toy before charging.
  - If removable, rechargeable batteries are used, they are only to be charged under adult supervision.
- Ⓣ Dans des circonstances exceptionnelles, les piles pourraient couler et causer des brûlures chimiques ou endommager irrémédiablement le jouet. Pour éviter que les piles fuient :
- Ne pas combiner des piles usées avec des piles neuves ou différents types de piles : alcalines, standard (carbone-zinc) ou rechargeables (nickel-cadmium).
  - Insérer les piles dans le sens indiqué à l'intérieur du compartiment.
  - Retirer les piles si le jouet n'est pas utilisé pendant une longue période. Toujours retirer les piles usées de l'appareil. Jeter les piles usées dans un conteneur réservé à cet usage. Ne pas jeter le jouet au feu. Les piles pourraient exploser ou couler.
  - Ne jamais court-circuiter les bornes des piles.
  - N'utiliser que des piles du même type que celles recommandées, ou des piles équivalentes.
  - Ne pas recharger des piles non rechargeables.
  - Toujours retirer les piles rechargeables du jouet avant de les charger.
  - Des piles rechargeables ne doivent être rechargées que sous la surveillance d'un adulte.

13

